

NUOVO

VAT200

Mini Inverter AC



GE Power Controls
gepowercontrols.com

GE imagination at work 

Il VAT200 è un inverter per il controllo di motori AC standard

Tipologie disponibili

Alimentazione monofase 200-240VAC

- Potenze: 0,4-2,2kW

Alimentazione trifase 200-240VAC

- Potenze: 0,4-7,5kW

Alimentazione trifase 380-480VAC

- Potenze: 0,75-11kW



Caratteristiche esclusive

- Dimensioni compatte.
- Tastierino LED remotabile incorporato.
- Tastierino LCD multilingua opzionale.
- Controllo vettoriale Sensorless o V/f, selezionabile.
- Comunicazione Modbus RTU incorporata.
- Comunicazioni Field bus opzionali: DeviceNet, Profibus DP
- Filtro EMC di classe A incorporato per gli inverter tipo U20...FS
- Modulo di frenatura dinamica incorporato
- Prestazioni avanzate tramite l'utilizzo delle funzioni PID e PLC
- Software di programmazione per Windows® WinCE

La gamma

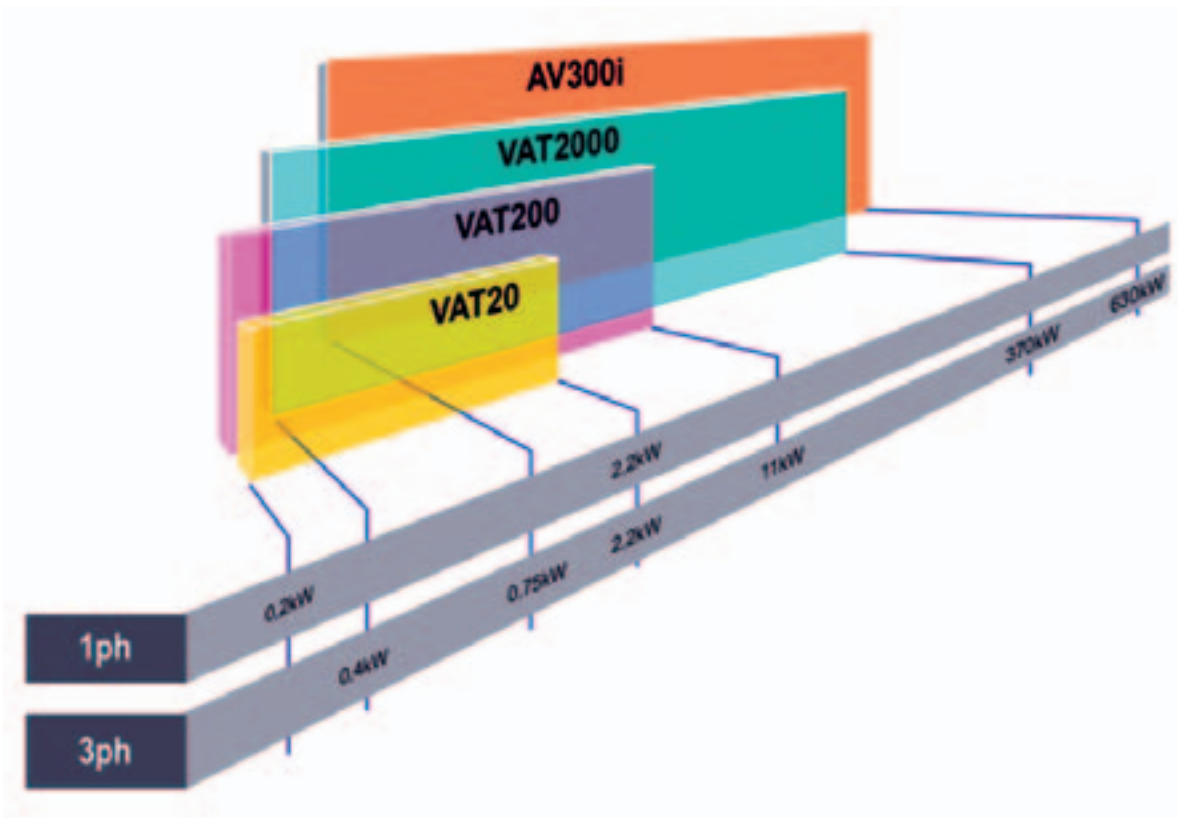

VAT200



VAT20

- Funzioni base: Potenze fino a 2,2kW



VAT200

- Per applicazioni generiche; Potenze fino a 11kW
- Dimensioni compatte
- Prestazioni avanzate tramite l'utilizzo delle funzioni PLC



VAT2000

- Per applicazioni generiche con richieste di prestazioni elevate
- Potenze fino a 370kW



AV300i

- Per applicazioni generiche con richieste di prestazioni molto elevate
- Posizionamenti, Assi Elettrici, Avvolgitori e Svolgitori con calcolo del diametro ...
- Potenze fino a 630kW



Semplice ed Affidabile

Tastierino removibile

- Tastierino LED come standard
- Tastierino LCD opzionale

Porta Tastierino

Collegamenti

- Copertura della morsettiere removibile da un'unica vite

Porta Seriale

Per unità di copiatura parametri e comunicazioni

Interruttori di configurazione

- Per I/O analogici
- Per la selezione PNP/NPN degli ingressi digitali

Morsetti I/O

Alimentazione e Motore

Morsetti I/O

Controllo

Morsetti I/O

Reattanza

Semplice Manutenzione

- Ventole facilmente removibili
- Facile accesso ai collegamenti I/O
- Rapido accesso alla scheda PC e alla parte di potenza

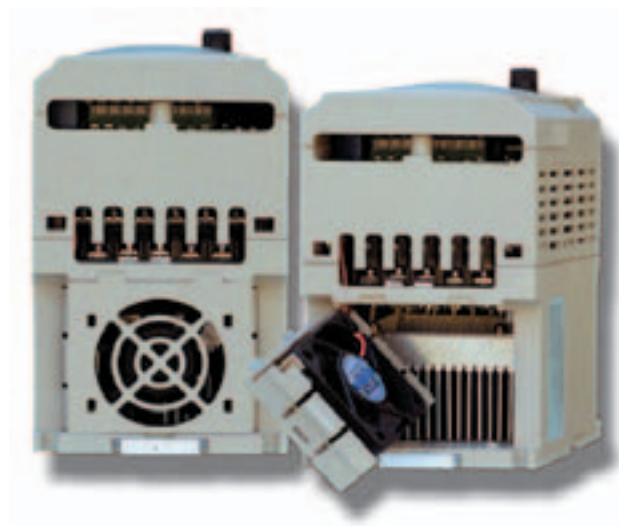

Facile avviamento & taratura motore (tuning) tramite PC o Tastierino

Software di programmazione per Windows® e Win CE

- Programmazione e controllo marcia/arresto
- Diagnostica
- Copia e salvataggio parametri
- Piena gestione delle funzioni PLC tramite il simulatore Ladder

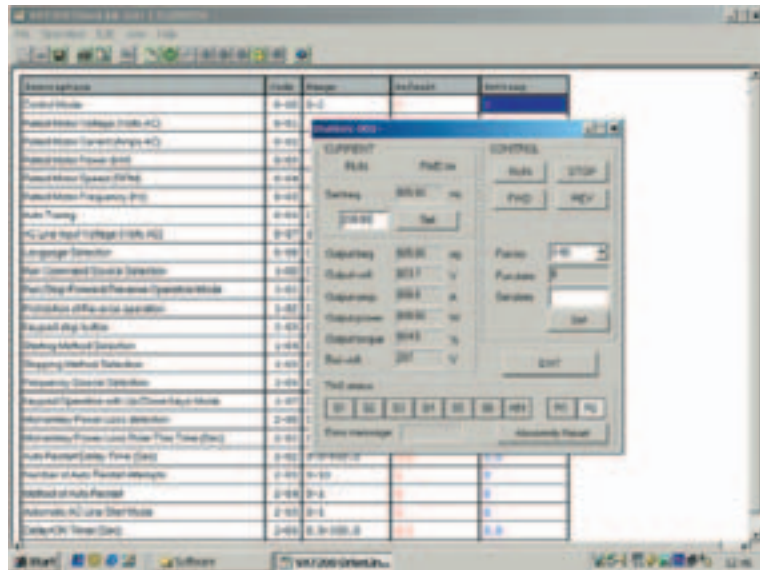

Tastierino

- LED: quattro cifre visualizzate come standard
- LCD: tastierino multilingua opzionale
- Funzioni da pannello di controllo
 - Marcia/Arresto
 - Jog
 - Potenziometro
 - Avanti/Indietro
 - Aumenta/Diminuisci velocità



Programmazione avanzata e controllo del Drive tramite le funzioni PLC incorporate

Funzioni PLC

- Controllo I/O
- Simulazione Ladder
- Timer & Contatori
- Livelli di intervento

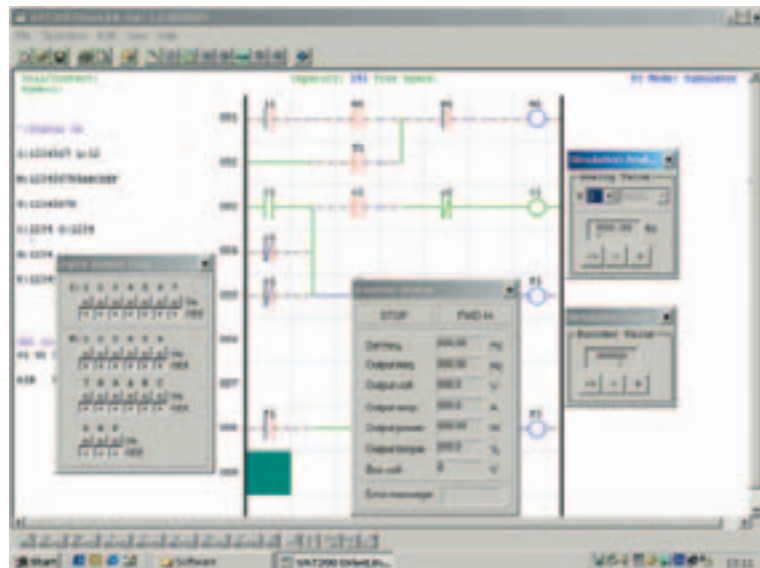



Azionamenti a velocità variabile VAT200

Il VAT200 è l'inverter di fascia media per il controllo di motori standard AC in modalità V/f o Sensor-less vettoriale. Disponibile nelle seguenti taglie:

- Da 0.4 a 2.2kW, alimentazione monofase 200V
- Da 0.4 a 7.5kW, alimentazione trifase 200V
- Da 0.75 a 11kW, alimentazione trifase 400V

- Dimensioni compatte.
- Tastierino LED remotabile incorporato.
- Tastierino LCD multilingua opzionale.
- Controllo vettoriale Sensorless o V/f, selezionabile.
- Comunicazione Modbus RTU incorporata.
- Comunicazioni Field bus opzionali: DeviceNet, Profibus DP
- Filtro EMC di classe A incorporato per gli inverter tipo U20...FS
- Modulo di frenatura dinamica incorporato
- Prestazioni avanzate tramite l'utilizzo delle funzioni PID e PLC
- Software di programmazione per Windows® e WinCE

Dettagli sulla targhetta

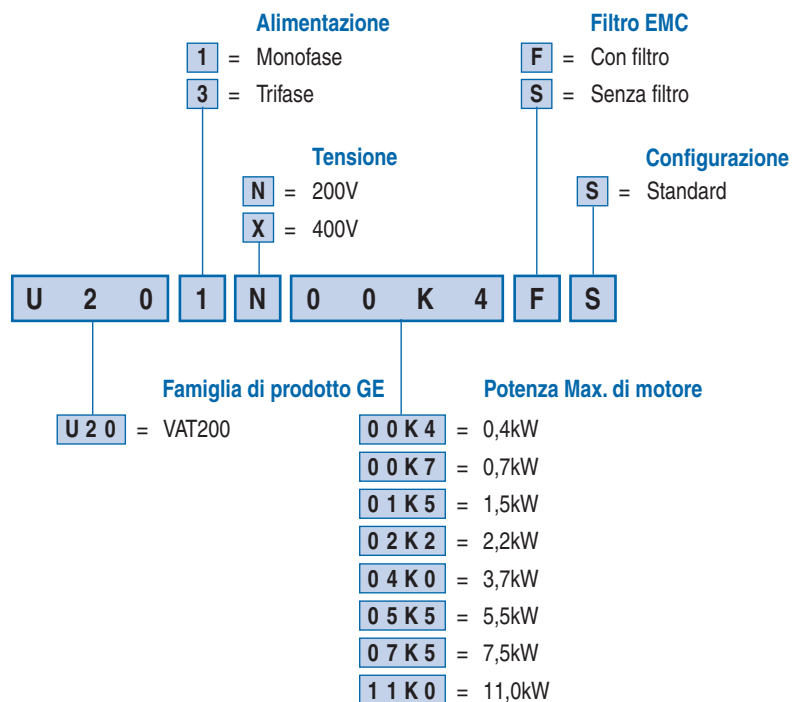

Codici

Tensione d'ingresso
+ 10%, -15%, 50/60 Hz (± 5%)

Potenza max. del motore (kW)	Corrente nominale d'uscita (A)	Capacità nominale (KVA)	Telaio	Tipo	Codice	Imballo (unità)	
Con filtro EMC							
1ph 200V - 240V	0,4	3,1	1,2	1	U201N00K4FS	167400	1
	0,75	4,5	1,7	1	U201N00K7FS	167401	1
	1,5	7,5	2,9	2	U201N01K5FS	167402	1
	2,2	10,5	4,0	2	U201N02K2FS	167403	1
Senza filtro EMC							
1ph 200V - 240V	0,4	3,1	1,2	1	U201N00K4SS	167411	1
	0,75	4,5	1,7	1	U201N00K7SS	167412	1
	1,5	7,5	2,9	2	U201N01K5SS	167413	1
	2,2	10,5	4,0	2	U201N02K2SS	167414	1
Senza filtro EMC							
3ph 200V - 240V	0,4	3,1	1,2	1	U203N00K4SS	167415	1
	0,75	4,5	1,7	1	U203N00K7SS	167416	1
	1,5	7,5	2,9	1	U203N01K5SS	167417	1
	2,2	10,5	4	2	U203N02K2SS	167418	1
	3,7	17,5	6,7	2	U203N04K0SS	167419	1
	5,5	26	9,9	3	U203N05K5SS	167420	1
	7,5	35	13,3	3	U203N07K5SS	167422	1
Con filtro EMC							
3ph 380V - 480V	0,75	2,3	1,7	1	U203X00K7FS	167404	1
	1,5	3,8	2,9	1	U203X01K5FS	167405	1
	2,2	5,2	4	2	U203X02K2FS	167406	1
	3,7	8,8	6,7	2	U203X04K0FS	167407	1
	5,5	13	9,9	3	U203X05K5FS	167408	1
	7,5	17,5	13,3	3	U203X07K5FS	167409	1
Senza filtro EMC							
3ph 380V - 480V	0,75	2,3	1,7	1	U203X00K7SS	167424	1
	1,5	3,8	2,9	1	U203X01K5SS	167425	1
	2,2	5,2	4	2	U203X02K2SS	167426	1
	4	8,8	6,7	2	U203X04K0SS	167427	1
	5,5	13	9,9	3	U203X05K5SS	167428	1
	7,5	17,5	13,3	3	U203X07K5SS	167429	1
Senza filtro EMC							
3ph 380V - 480V	0,75	2,3	1,7	1	U203X00K7SS	167424	1
	1,5	3,8	2,9	1	U203X01K5SS	167425	1
	2,2	5,2	4	2	U203X02K2SS	167426	1
	4	8,8	6,7	2	U203X04K0SS	167427	1
	5,5	13	9,9	3	U203X05K5SS	167428	1
	7,5	17,5	13,3	3	U203X07K5SS	167429	1
Senza filtro EMC							
3ph 380V - 480V	0,75	2,3	1,7	1	U203X00K7SS	167424	1
	1,5	3,8	2,9	1	U203X01K5SS	167425	1
	2,2	5,2	4	2	U203X02K2SS	167426	1
	4	8,8	6,7	2	U203X04K0SS	167427	1
	5,5	13	9,9	3	U203X05K5SS	167428	1
	7,5	17,5	13,3	3	U203X07K5SS	167429	1
Senza filtro EMC							
3ph 380V - 480V	0,75	2,3	1,7	1	U203X00K7SS	167424	1
	1,5	3,8	2,9	1	U203X01K5SS	167425	1
	2,2	5,2	4	2	U203X02K2SS	167426	1
	4	8,8	6,7	2	U203X04K0SS	167427	1
	5,5	13	9,9	3	U203X05K5SS	167428	1
	7,5	17,5	13,3	3	U203X07K5SS	167429	1
Senza filtro EMC							



Telaio 1



Telaio 2



Telaio 3

Accessori

		Tipo	Codice	Imballo (unità)
Interfaccia di comunicazione	Profibus-DP	U200APB	167433	1
	DeviceNet	U200ADN	167434	1
	RS485	U200ARS485	167435	1
Scheda di interfaccia RS232 con cavo di collegamento a PC		U200ARS232	167436	1
Unità per copiatura parametri		U200AMP	167437	1
Tastierino	LED	U200ALEDK	167438	1
	LCD	U200ALCDK	167439	1
	Per solo copertura	U200ABK	167440	1
Cavo di collegamento per tastierino	0,5m	U200AW05	167441	1
	1,0m	U200AW10	167442	1
	2,0m	U200AW20	167443	1
	3,0m	U200AW30	167444	1
	5,0m	U200AW50	167445	1



U200AMP / 167437



U200ARS485 / 167435



U200ARS232 / 167436



Specifiche tecniche

	1ph 200-240V (con/senza filtro EMC)				3ph 200-240V (senza filtro EMC)							3ph 380-480V (con/senza filtro EMC)						
	U 2 0 1 N _ _ _ _ S				U 2 0 3 N _ _ _ _ S S							U 2 0 3 X _ _ _ _ S						
	00K4	00K7	01K5	02K2	00K4	00K7	01K5	02K2	04K0	05K5	07K5	00K7	01K5	02K2	04K0	05K5	07K5	11K0
Potenze motore (HP)	0,5	1	2	3	0,5	1	2	3	5,5	7,5	10	1	2	3	5,5	7,5	10	15
(kW)	0,4	0,75	1,5	2,2	0,4	0,75	1,5	2,2	3,7	5,5	7,5	0,75	1,5	2,2	3,7	5,5	7,5	11
Corrente d'uscita nominale (A)	3,1	4,5	7,5	10,5	3,1	4,5	7,5	10,5	17,5	26	35	2,3	3,8	5,2	8,8	13	17,5	25
Capacità nominale (kVA)	1,2	1,7	2,9	4	1,2	1,7	2,9	4	6,7	9,9	13,3	1,7	2,9	4	6,7	9,9	13,3	19,1
Tensione d'ingresso massima	Monofase: 200-240V +10 -15%, 50/60Hz ±5%				Trifase: 200-240V +10 -15%, 50/60Hz ±5%							Trifase: 380-480V +10 -15%, 50/60Hz ±5%						
Tensione d'uscita massima	Trifase: da 0 a 240V				Trifase: da 0 a 240V							Trifase: da 0 a 480V						
Corrente d'ingresso (A)	8,5	12	19	27	4,5	6,5	11	15,4	20	29	40	4,2	5,6	6	10,2	15	20,5	30,2
Peso (kg)	1,3	1,3	1,8	2,3	1,2	1,2	1,2	1,75	1,9	5,6	5,6	1,3	1,3	2,2	2,2	6,6	6,6	6,6

Controllo della frequenza

Modalità di controllo	Controllo V/f o Vettoriale Sensorless
Controllo di frequenza	
Intervallo	Da 0,1 a 650Hz
Coppia d'avviamento	150% / 1Hz (Vettoriale Sensorless)
Intervallo di controllo della velocità	1 : 50 (Vettoriale Sensorless)
Precisione nel controllo di velocità	±0,5% (Vettoriale Sensorless)
Risoluzione del riferimento di velocità	Digitale: 0,01Hz Analogico: 0,06Hz / 60Hz (10 bits)
Riferimento da tastierino	Impostabile direttamente tramite I tasti ▲▼ o tramite il potenziometro sul tastierino
Funzione di visualizzazione	Quattro LED digitali (o 2x16 LCD) ed indicatore di stato; Visualizzazione di frequenza, velocità, velocità di linea, tensione DC, tensione d'uscita, corrente, direzione di rotazione, parametri inverter, storico allarmi, versione programma
Riferimento di frequenza	1. Tramite potenziometro esterno/ 0-5V / 0-10V / 4-20mA / 5-0V / 10-0V / 20-4mA 2. Tramite il controllo dei pulsanti Aumenta/Diminuisci, controllo della velocità o controllo automatico della procedura con i contatti multifunzionali sulla morsettiere (TM2)
Funzione limite di frequenza	Tramite l'impostazione dei limiti di frequenza superiore/inferiore e l'utilizzo della funzione "salto frequenze (skip)"

Controllo

Frequenza portante	Da 2 a 16kHz
Modello V / F	18 modelli selezionabili, 1 modello programmabile
Controllo Acc./Dec.	Due tempi di Acc./Dec. (da 0,1 a 3.600 secondi) e due "cuve a S" (riferirsi alla descrizione in 3-05) selezionabili
Uscita analogica multifunzionale	5 differenti funzioni
Ingresso multifunzionale	Possibilità di scelta fino a 28 differenti funzioni
Uscita multifunzionale	Possibilità di scelta fino a 15 differenti funzioni
Segnale ingresso digitale	NPN / PNP
Altre funzioni	Riavviamento a causa di momentanea perdita di potenza, Ricerca di velocità, Protezione sovraccarico, Rilevazione della coppia, 8 preset di velocità, Acc./Dec. selezionabili (2 livelli), curva a "S", Controllo con 3-fili, Controllo PID, Boost di coppia, Compensazione scorrimento, Limite di frequenza superiore/inferiore, Risparmio energetico automatico, Comunicazione Modbus, Riavviamento dedicato, Controllo della sequenza, Funzioni PLC incorporate

Altre caratteristiche

Controllo comunicazione	- Controllo tramite RS232 o RS485 - Uno a uno o multi-collegamento fino a 254 stazioni (RS485 soltanto) - Può essere impostato il baud rate, il bit di Stop e il bit di Parità
Coppia di frenatura	Circa il 100% con resistenza di frenatura (20% senza resistenza di frenatura)
Temperatura di funzionamento	Da -10 a +50°C
Temperatura di immagazzinamento	Da -20 a +60°C
Umidità	Da 0 a 95% di umidità relativa (senza condensa)
Vibrazioni	1G (9,8m/S ²)
EMC	In accordo con la normativa EN 61800-3 con filtro opzionale
LVD	In accordo con la normativa EN 50178
Protezione	IP20 (Nema 1 tramite accessorio opzionale)
Livello di sicurezza	UL 508C
Funzioni di protezione	
Protezione per sovraccarico	Protezione sovraccarico con caratteristica inversa. Max. 150% della corrente nominale dell'inverter per 60 sec.
Protezione fusibile	Il motore si ferma dopo la fusione del fusibile
Sovra-tensione	Classe 200V Tensione DC > 410V Classe 400V Tensione DC > 820V
Sotto-tensione	Classe 200V Tensione DC < 190V Classe 400V Tensione DC < 380V
Riavviamento a causa di una momentanea perdita di potenza	Possibile riavviamento dopo più di 15ms di perdita di potenza. Programmabile fino a 2 sec.
Prevenzione Stallo	Prevenzione di stallo in Accelerazione / Decelerazione / Funzionamento
Corto-circuito di uscita	Protezione del circuito elettronico
Guasto verso terra	Protezione del circuito elettronico
Altre protezioni	Sovra-temperatura dissipatore, Protezione per sovraccarico, Interdizione a marcia contraria, Limitazioni per avviamento diretto dopo l'accensione, Recupero errore e Inibizione alla parametrizzazione dell'inverter.

Schema dei collegamenti I/O di Potenza e Controllo

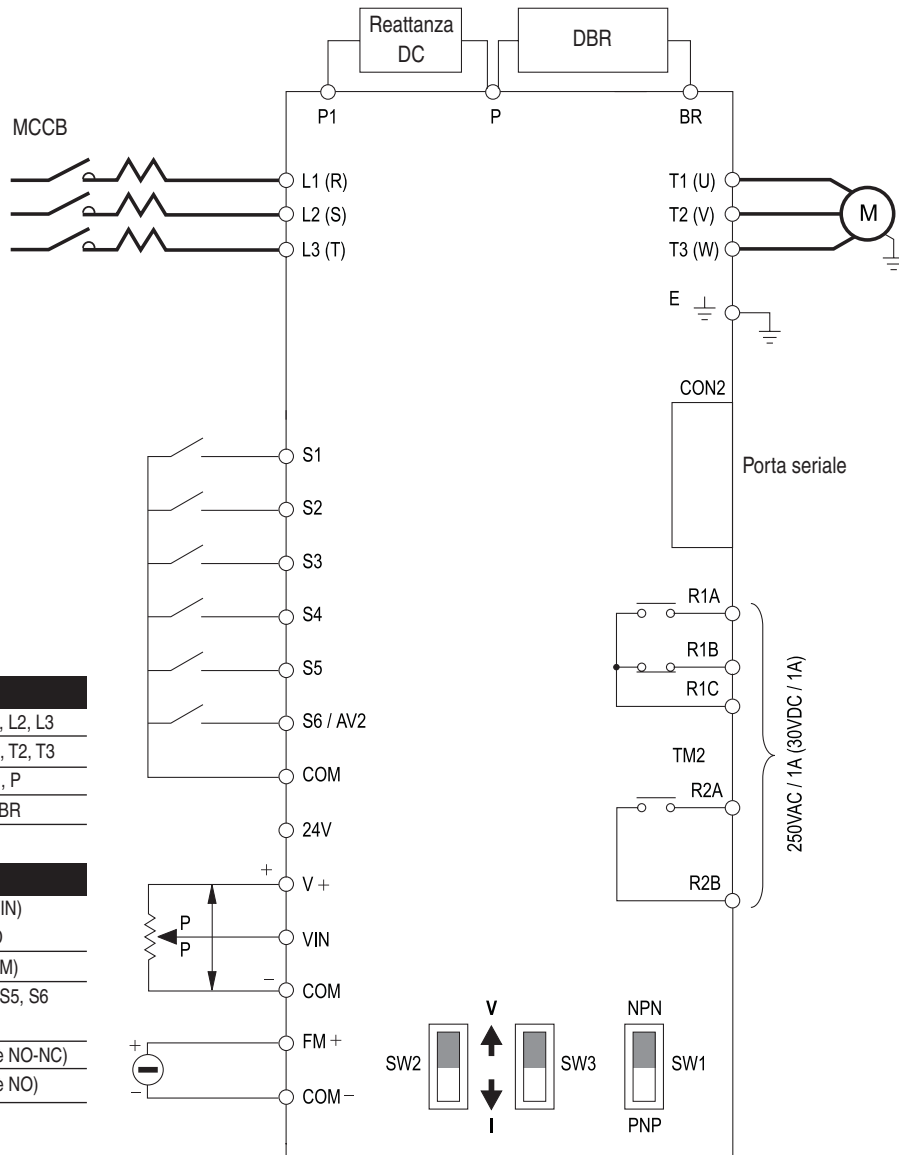

Morsetti di potenza

Alimentazione d'ingresso	L1, L2, L3
Uscita motore	T1, T2, T3
Reattanza DC	P1, P
Resistenza DBR	P, BR

Morsetti di controllo

Ingressi analogici	Multifunzione (VIN) Retroazione PID
Uscite analogiche	Multifunzione (FM)
Ingressi digitali	S1, S2, S3, S4, S5, S6 (uso duale)
Uscite digitali	R1 (contatto relè NO-NC) R2 (contatto relè NO)

Descrizione dei morsetti di controllo I/O

Symbolo	Descrizione
R2A	Morsetti multifunzionali – Normalmente aperto
R2B	
R1C	Contatto comune
R1B	Contatto normalmente chiuso
R1A	Contatto normalmente aperto
10V	Morsetto positivo per potenziometro (VR)
AIN	Morsetto per riferimento analogico di frequenza
24V	Sorgente comune per gli ingressi PNP da S1 a S5 Selezionabile tramite gli interruttori sulla scheda PCB
COM	Morsetto comune per gli ingressi NPN da S1 a S5 Selezionabile tramite gli interruttori sulla scheda PCB
FM +	Uscita analogica multifunzionale, 0-10V DC
S1	Morsetto d'ingresso multifunzione
S2	
S3	
S4	
S5	
S6 / AV2	Ingresso digitale o morsetto d'ingresso PID (selezionabile)

Capacità nominale del contatto
250VAC/1A o 30VDC/1A



Accessori esterni

	VAT200		Reattanze AC AC		Reattanze DC		Resistenze compatte		Resistenze tubulari		
1ph 200-240V Con filtro EMC	U201N00K4FS	167400	ACR8A2H5	129791	DCR4A5H7	168387	ERN00K7	129148	TLR200P200	129165	
	U201N00K7FS	167401	ACR12A2H5	129792	DCR6A3H9	168388	ERN00K7	129148	TLR200P200	129165	
	U201N01K5FS	167402	ACR18A1H3	129793	DCR9A2H4	168389	ERN01K5	129149	TLR100P200	108223	
	U201N02K2FS	167403	ACR22A0H84	129794	DCR12A1H7	168390	ERN02K2	129150	TLR75P200	116300	
	Senza filtro EMC	U201N00K4SS	167411	ACR8A2H5	129791	DCR4A5H7	168387	ERN00K7	129148	TLR200P200	129165
		U201N00K7SS	167412	ACR12A2H5	129792	DCR6A3H9	168388	ERN00K7	129148	TLR200P200	129165
U201N01K5SS		167413	ACR18A1H3	129793	DCR9A2H4	168389	ERN01K5	129149	TLR100P200	108223	
U201N02K2SS		167414	ACR22A0H84	129794	DCR12A1H7	168390	ERN02K2	129150	TLR75P200	116300	
3ph 200-240V Senza filtro EMC	U203N00K4SS	167415	ACR4A2H5	129978	DCR4A5H7	168387	ERN00K7	129148	TLR200P200	129165	
	U203N00K7SS	167416	ACR6A2H5	129979	DCR6A3H9	168388	ERN00K7	129148	TLR200P200	129165	
	U203N01K5SS	167417	ACR9A1H3	129980	DCR9A2H4	168389	ERN01K5	129149	TLR100P200	108223	
	U203N02K2SS	167418	ACR12A0H84	129981	DCR12A1H7	168390	ERN02K2	129150	TLR75P200	116300	
	U203N04K0SS	167419	ACR18A0H56	129982	DCR18A1H0	168391	ERN04K0	129151	TLR44P600	129166	
	U203N05K5SS	167420	ACR27A0H37	129983	DCR32A0H78	168371	ERN05K5	129152	TLR29P600	129167	
U203N07K5SS	167422	ACR35A0H27	129984	DCR45A0H55	168372	ERN07K5	129153	TLR22P600	129168		
3ph 380-480V Con filtro EMC	U203X00K7FS	167404	ACR3A8H1	129989	DCR3A15H2	168392	ERX00K7	129154	TLR750P200	116301	
	U203X01K5FS	167405	ACR4A5H1	129990	DCR4A9H2	168393	ERX01K5	129155	TLR400P200	116302	
	U203X02K2FS	167406	ACR6A3H4	129991	DCR6A6H8	168394	ERX02K2	129156	TLR240P200	108227	
	U203X04K0FS	167407	ACR10A2H	129992	DCR9A4H0	168395	ERX04K0	129157	TLR175P600	129173	
	U203X05K5FS	167408	ACR14A1H4	129993	DCR18A2H9	168380	ERX05K5	129158	TLR118P600	129174	
	U203X07K5FS	167409	ACR18A1H1	129994	DCR25A2H1	168381	ERX07K5	129159	TLR86P600	129175	
	U203X11K0FS	167410	ACR27A0H75	129995	DCR32A1H6	168382			TLR43P1000	129177	
	Senza filtro EMC	U203X00K7SS	167424	ACR3A8H1	129989	DCR3A15H2	168392	ERX00K7	129154	TLR750P200	116301
		U203X01K5SS	167425	ACR4A5H1	129990	DCR4A9H2	168393	ERX01K5	129155	TLR400P200	116302
		U203X02K2SS	167426	ACR6A3H4	129991	DCR6A6H8	168394	ERX02K2	129156	TLR240P200	108227
		U203X04K0SS	167427	ACR10A2H	129992	DCR9A4H0	168395	ERX04K0	129157	TLR175P600	129173
		U203X05K5SS	167428	ACR14A1H4	129993	DCR18A2H9	168380	ERX05K5	129158	TLR118P600	129174
U203X07K5SS		167429	ACR18A1H1	129994	DCR25A2H1	168381	ERX07K5	129159	TLR86P600	129175	
U203X11K0SS	167430	ACR27A0H75	129995	DCR32A1H6	168382			TLR43P1000	129177		

Conformità EMC

Gli inverter con filtro incorporato tipo U20....FS, sono conformi all'EN 61800-3 secondo ambiente. Per la conformità al primo ambiente, o per permettere la conformità EMC agli inverter tipo U20....SS, è necessario l'uso di un filtro esterno in accordo alla seguente tabella.

	VAT200		Secondo Ambiente		Primo Ambiente		
1ph 200-240V Con filtro EMC	U201N00K4FS	167400	non necessario		U200F611TA1	167453	
	U201N00K7FS	167401	non necessario		U200F611TA1	167453	
	U201N01K5FS	167402	non necessario		U200F627TA2	167454	
	U201N02K2FS	167403	non necessario		U200F627TA2	167454	
Senza filtro EMC	U201N00K4SS	167411	U200F611TA1	167453			
	U201N00K7SS	167412	U200F611TA1	167453			
	U201N01K5SS	167413	U200F627TA2	167454			
	U201N02K2SS	167414	U200F627TA2	167454			
3ph 200-240V Senza filtro EMC	U203N00K4SS	167415	U200F709TA1	167456			
	U203N00K7SS	167416	U200F709TA1	167456			
	U203N01K5SS	167417	U200F709TA1	167456			
	U203N02K2SS	167418	U200F719TA2	167457			
	U203N04K0SS	167419	U200F719TA2	167457			
	U203N05K5SS	167420	U200F739TA3	167458			
U203N07K5SS	167422	U200F739TA3	167458				
3ph 380-480V Con filtro EMC	U203X00K7FS	167404	non necessario		U200F905TA1	167459	
	U203X01K5FS	167405	non necessario		U200F905TA1	167459	
	U203X02K2FS	167406	non necessario		U200F910TA2	167460	
	U203X04K0FS	167407	non necessario		U200F910TA2	167460	
	U203X05K5FS	167408	non necessario		U200F928TA3	167461	
	U203X07K5FS	167409	non necessario		U200F928TA3	167461	
	U203X11K0FS	167410	non necessario		U200F928TA3	167461	
	Senza filtro EMC	U203X00K7SS	167424	U200F905TA1	167459		
		U203X01K5SS	167425	U200F905TA1	167459		
		U203X02K2SS	167426	U200F910TA2	167460		
		U203X04K0SS	167427	U200F910TA2	167460		
		U203X05K5SS	167428	U200F928TA3	167461		
U203X07K5SS		167429	U200F928TA3	167461			
U203X11K0SS	167430	U200F928TA3	167461				

Dimensioni

VAT200

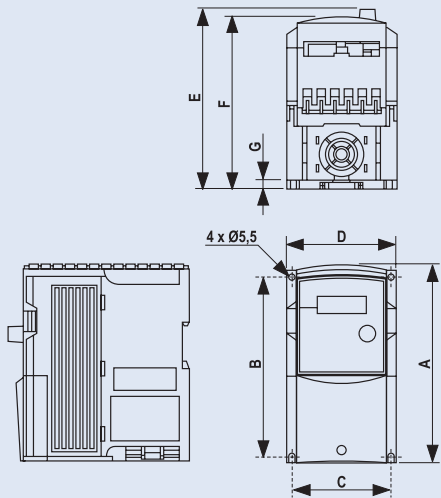

	A	B	C	D	E	F	G
U201N00K4..	163	150	78	90	147	141	7
U201N00K7..							
U203N00K4..							
U203N00K7..							
U203N01K5..							
U203X00K7..							
U203X01K5..							
U201N01K5..	187	170,5	114,5	128	148	142	7
U201N02K2..							
U203N02K2..							
U203N04K0..							
U203X02K2..							
U203X04K0..							

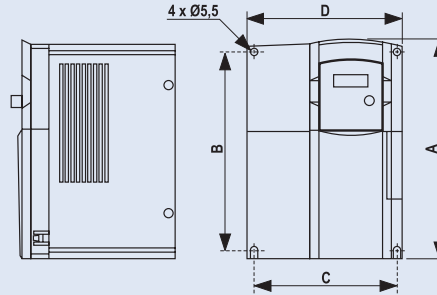
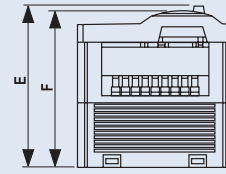

	A	B	C	D	E	F
U203N05K5..	260	244	173	186	195	188
U203N07K5..						
U203X05K5..						
U203X07K5..						
U203X11K0..						

VAT200

Resistenza di frenatura

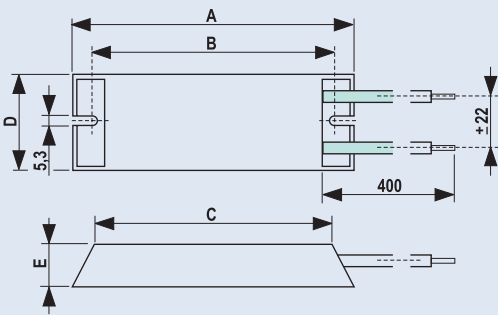

		A	B	C	D	E
ERN00K7	129148	115	80	175	40	20
ERX00K7	219154					
ERN01K5	129149	215	200	175	40	20
ERX01K5	129155					
ERN02K2	129150	165	150	125	60	30
ERX02K2	129156					
ERN04K0	129151	215	200	175	60	30
ERX04K0	129157					
ERN05K5	129152	335	320	295	60	30
ERN07K5	129153					
ERX05K5	129158					
ERX07K5	129159					

Filtro esterno EMC

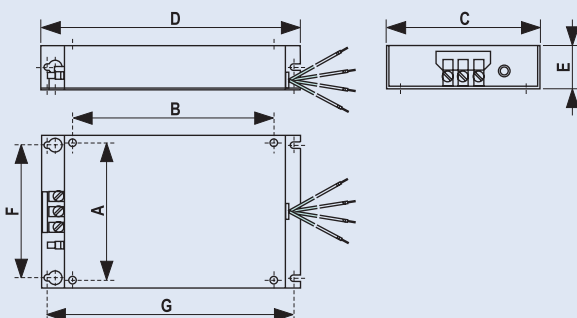

		Azionamenti			Dimensioni Filtro			
		A	B	C	D	E	F	G
U200F611TA1	167453	78	150	91	192	28	74	181
U200F709TA1	167456							
U200F905TA1	167459							
U200F627TA2	167454	114,5	170,5	128	215	37	111	204
U200F719TA2	167457							
U200F910TA2	167460							
U200F739TA3	167458	173	244	188	289	42	165	278
U200F928TA3	167461							



GE Power Controls in Europa

GE Power Controls è un leader di mercato in Europa per la produzione e la vendita della gamma completa di prodotti per bassa tensione che include apparecchi d'installazione civili e residenziali, componenti industriali per la distribuzione elettrica, prodotti per il controllo, cassette e quadri. I clienti GE Power Controls sono gli utilizzatori, i distributori, gli installatori e i quadristi di ogni parte del mondo.

GE Power Controls è il ramo Europeo della GE Consumer & Industrial uno dei settori chiave della General Electric Company (USA).

Il nome GE Power Controls è sinonimo di esperienza tecnica, qualità dei prodotti, dei servizi e vastità di gamma.

In un mondo in continua crescita, GE Power Controls si evolve per accogliere le sfide, ampliando ulteriormente la propria gamma di prodotti e rinnovandola.

GE Power Controls, grazie ad una metodologia adottata dal gruppo General Electric definita Six-Sigma, assicura alti standard qualitativi migliorando prodotti e servizi e l'organizzazione stessa della società.

Six-Sigma è diventato un metodo di lavoro che esige ogni giorno migliori risultati.

La ricchezza di GE Power Controls è la fiducia dei propri clienti, guadagnata ogni giorno migliorando prodotti e servizi, nella fedeltà agli impegni d'integrità e affidabilità

GE Power Controls
gepowercontrols.com

GE imagination at work

